

Bruks-
anvisning

Inbyggnadshäll

Innehåll

Säkerhetsinformation	2	Underhåll och rengöring	7
Säkerhetsföreskrifter	3	Felsökning	8
Produktbeskrivning	5	Installation	8
Daglig användning	6	Teknisk information	10
Råd och tips	6	Miljöskydd	11

Med reservation för ändringar.

Säkerhetsinformation

Läs noga de bifogade instruktionerna före installation och användning av produkten. Tillverkaren kan inte hållas ansvarig för personskador eller skador på egendom som orsakats av felaktig installation eller användning. Förvara alltid instruktionerna tillsammans med produkten för framtida bruk.

Säkerhet för barn och handikappade

 **Varning** Risk för kvävning, skador eller permanent invaliditet.

- Den här produkten kan användas av barn från åtta års ålder och personer med reducerad fysik, sensorisk eller mental förmåga, eller som saknar erfarenhet och kunskap, såvida de inte har tillsyn av någon person som är ansvarig för deras säkerhet.
- Låt inte barn leka med produkten.
- Håll allt förpackningsmaterial utom räckhåll för barn.
- Håll barn och husdjur borta från produkten när den är igång eller när den svalnar. Åtkomliga delar är mycket varma.
- Om produkten har ett barnlås rekommenderar vi att du aktiverar det.
- Rengöring och användarunderhåll ska inte utföras av barn utan tillsyn.

Allmän säkerhet

- Produkten och åtkomliga delar blir heta under användning. Vidrör inte värmeelementen.
- Använd inte produkten med en extern timer eller ett separat fjärrkontrollsystem.
- Övervakad matlagning på en häll med fett eller olja kan vara farligt och kan leda till brand.

- Försök aldrig att släcka en eld med vatten, men stäng av produkten och täck över flaman, t.ex. med ett lock eller brandfilt.
- Förvara inte saker på kokyterna.
- Använd ej ångrengörare vid rengöring av produkten.
- Metallföremål som knivar, gafflar, skedar och lock bör inte placeras på hällens yta eftersom de blir varma.
- Om ytan är sprucken, stäng av hushållsapparaten för att undvika risken för elektriska stötar.



Säkerhetsföreskrifter

Installation



Varning Endast en behörig person får installera den här produkten.

- Avlägsna all paketering.
- Installera och använd inte produkten om den är skadad.
- Följ de installationsinstruktioner som följer med produkten.
- Minsta avstånd till andra produkter ska beaktas.
- Produkten är tung, så var alltid försiktig när du flyttar den. Använd alltid skyddshandskar.
- Täta skurna ytor med tätningsmedel för att förhindra att fukt får den att svälla.
- Skydda produktens botten mot ånga och fukt.
- Installera inte produkten nära en dörr eller under ett fönster. Detta förhindrar att heta kokkärl faller ned från produkten när dörren eller fönstret är öppet.
- Om produkten är installerad ovanför lådor måste utrymmet mellan produktens botten och den övre lådan var tillräckligt så att luft kan cirkulera.
- Produktens undersida kan bli het. Se till att en icke-brännbar separationspanel monteras under produkten så att man inte kommer åt undersidan.

Elektrisk anslutning



Varning Risk för brand och elektriska stötar.

- Alla elektriska anslutningar måste göras av en behörig elektriker.
- Produkten måste vara jordad.

- Produkten måste göras strömlös före alla rengöringsarbeten
- Använd rätt nätkabel.
- Låt inte elektriska ledningar trassla in sig.
- Kontrollera att nätkabeln eller kontakten (i förekommande fall) inte vidrör den heta produkten eller det heta kokkärlet när du ansluter produkten till närliggande uttag
- Kontrollera att produkten är rätt installerad. Lösa och ej fackmässigt monterade nätkablar eller kontakter (i förekommande fall) kan orsaka överhettning i kopplingsplinten.
- Kontrollera att ett skydd mot elektriska stötar är installerat.
- Dragavlasta kabeln
- Kontrollera så att du inte skadar kontakten (i förekommande fall) och nätkabeln. Kontakta service eller en elektriker för att ersätta en skadad nätkabel.
- Den elektriska installationen måste ha en isolationsenhet så att du kan koppla från produkten från nätet vid alla poler. Kontaktöppningen på isolationsenheten måste vara minst 3 mm bred.
- Använd endast rätt isoleringsenheter: strömbrytare, säkringar (säkringar av skruvtyp tas ur hållaren), jordfelsbrytare och kontaktorer.

Användning



Varning Risk för skador, brännskador eller elstötar föreligger.

- Ta bort all förpackning, etiketter och skyddsfilm (i förekommande fall) före första användningstillfället.

- Använd denna produkt för hushållsbruk.
- Ändra inte produktens specifikationer.
- Lämna inte produkten utan tillsyn under användning.
- Använd inte produkten med våta händer eller när den är i kontakt med vatten.
- Lägg inte bestick eller kastrullock på kokzonerna. De blir heta.
- Stäng av kokzonen efter användning.
- Använd inte produkten som arbets- eller avlastningsyta.
- Om produktens yta är sprucken ska du omedelbart koppla loss den från eluttaget. Detta för att förhindra elstötar.
- Det kan stänka när du lägger livsmedel i het olja.

 **Varning** Det finns risk för eldsvåda eller explosion.

- Fetter och olja kan frigöra lättantändliga ångor när de värms upp. Håll flammor eller uppvärmda föremål borta från fetter och oljor när du lagar mat med dem.
- Ångorna som frigörs i mycket het olja kan orsaka spontan förbränning.
- Använd olja, som kan innehålla matrester, kan orsaka brand vid lägre temperatur än olja som används för första gången.
- Placera inga lättantändliga produkter eller föremål som är fuktiga med lättantändliga produkter i, nära eller på diskmaskinen.

 **Varning** Risk för skador på produkten föreligger.

- Placera inga heta kokkärl på kontrollpanelen.
- Låt inte kokkärl torrkoka.
- Var försiktig så att inte föremål eller kokkärl faller på produkten. Ytan kan skadas.
- Aktivera inte kokzonerna med tomma kokkärl eller utan kokkärl.
- Lägg inte aluminiumfolie på produkten.
- Kokkärl av gjutjärn, aluminium eller med skadad botten kan repa glaset eller glaskeramiken. Lyft alltid upp dessa föremål när du måste flytta dem på kökshällen.

Skötsel och rengöring

 **Varning** Risk för skador på produkten föreligger.

- Rengör produkten regelbundet för att förhindra att ytmaterialiet försämras.
- Spruta inte vatten eller ånga för att rengöra produkten.
- Rengör produkten med en fuktig, mjuk trasa. Använd bara neutrala rengöringsmedel. Använd inte produkter med slipeffekt, skursvampar, lösningsmedel eller metallföremål.

Avfallshantering

 **Varning** Risk för kvävning eller skador.

- Kontakta kommunen för information om hur produkten kasseras korrekt.
- Koppla loss produkten från eluttaget.
- Klipp av strömkabeln och kassera den.

Produktbeskrivning

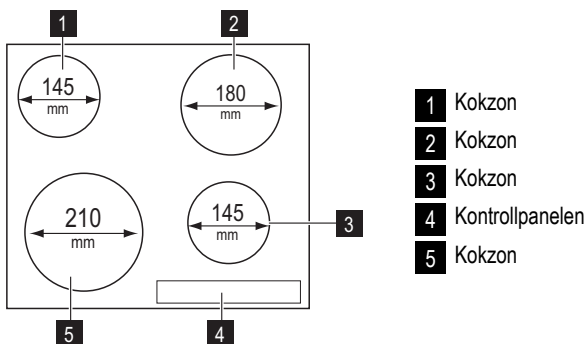

Beskrivning av kontrollpanelen

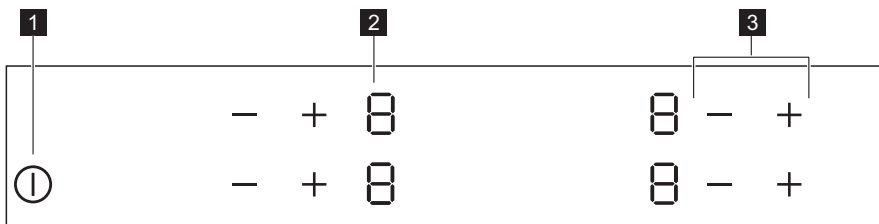

Använd touch-kontrollerna för att manövrera produkten. Displayerna, indikeringarna och ljudsignalerna markerar funktioner som är aktiverade.



	touch-kontroll	funktion
1	ⓘ	För att aktivera och avaktivera produkten.
2	Värmelägesdisplay	För att visa det inställda värmeläget.
3	+ / -	För att öka eller minska värmeläget.

Visningar av värmelägen

Display	Beskrivning
0	Kokzonen är avstängd.
1 - 9	Kokzonen är på.
E	Ett fel har uppstått.
H	En kokzon är fortfarande varm (restvärme).
L	Funktionslåset/Barnlåset är aktiverat.

Display	Beskrivning
	Den automatiska avstängningen har aktiverats.

Restvärmeindikering

 **Varning**  Risk för brännskador från restvärme!

Daglig användning











 **Varning** Se säkerhetsavsnitten.

Aktivering och inaktivering





Tryck på  i 1 sekund för att sätta på eller stänga av produkten.

Automatisk avstängning

Funktionen stänger av produkten automatiskt om:

- Alla kokzoner är inaktiverade ().
- Du inte ställer in värmeläge efter produkten har aktiverats.
- Du spiller något eller sätter något på kontrollpanelen längre än 10 sekunder (en kastrull, en handduk osv.). En ljudsignal ljuder ett tag och produkten stängs av. Ta bort föremålet eller rengör kontrollpanelen.
- Du inaktiverar inte en kokzon eller ändrar värmeläget. Efter en viss tid tänds  och produkten stängs av. Se nedan.
- Förhållandet mellan värmeläget och tiderna för funktionen Automatisk avstängning:
 -  ,  -  - 6 timmar
 -  -  - 5 timmar
 -  - 4 hours
 -  -  - 1,5 timmar

Värmeläge

Tryck på  för att öka värmeläget. Tryck på  för att minska värmeläget. Displayen visar värmeläget. Tryck på  och  samtidigt för att inaktivera kokzonen.

Råd och tips

Kokkärl





 Information om kokkärlen

- Kokkärlens botten skall vara så tjock och så plan som möjligt.





Barnlås

Denna funktion förhindrar oavsiktlig användning av produkten.





För att aktivera/avaktivera Barnlåset

- Aktivera produkten med . **Ställ inte in något värmeläge.**
- Tryck på  för de främre kokzonerna i 4 sekunder. Symbolen  tänds.
- Inaktivera produkten med .

För att avaktivera Barnlåset

- Aktivera produkten med . **Ställ inte in något värmeläge.** Tryck på  för de främre kokzonerna i 4 sekunder. Symbolen  tänds.
- Inaktivera produkten med .

För att kringgå Barnlåset för ett enskilt tillagningstillfälle

- Aktivera produkten med . Symbolen  tänds.
- Tryck på  för de främre kokzonerna i 4 sekunder. **Ställ in värmeläge inom 10 sekunder.** Produkten kan nu användas.
- När du inaktiverar produkten med  aktiveras Barnlåset igen.

- Kokkärl av emaljerat stål med aluminium- eller kopparbotten kan orsaka färgskiftning på glaskeramiken.

Spara energi

 Så här sparar du energi

- Sätt om möjligt alltid ett lock på kokkärlet.
- Sätt kokkärl på kokzonen innan den slås på.
- Stäng av kokzonen innan tillagningen är klar för att utnyttja restvärmen.
- Botten på pannor och kokkärl måste vara lika stor som kokzonen.

Exempel på olika typer av tillagning

Uppgifterna i tabellen är endast avsedda som vägledning.

Värme-läge	Använd för:	Tid	Tips
1	Håll maten som du tillagat varm	efter behov	Lägg ett lock på ett kokkärl
1-2	Hollandaisesås, smältning av: smör, choklad, gelatin	5-25 min	Rör om då och då
1-2	Stanning: fluffiga omeletter, äggstanning	10-40 min	Tillaga med lock
2-3	Småkoka ris och mjölkkrätter, värma färdiglagade rätter	25-50 min	Minst dubbelt så mycket vätska som ris, rör om mjölkbaserade rätter under tillagningen
3-4	Ångkoka grönsaker, fisk, kött	20-45 min	Tillsätt några matskedar vätska
4-5	Ångkoka potatis	20-60 min	Använd max. ¼ liter vatten till 750 g potatis
4-5	Tillaga större mängder mat, stuvningar och soppor	60-150 min	Upp till 3 l vätska plus ingredienser
6-7	Lätt stekning: schnitzel, cordon bleu, kotletter, kroketter, korv, lever, redning, ägg, pannkakor, munkar	efter behov	Vänd efter halva tiden
7-8	Kraftig stekning, potatiskroketter, biff	5-15 min	Vänd efter halva tiden
9	Koka stora mängder vatten, koka pasta, bryna kött (gulasch, grytstek), fritera pommes frites		

Underhåll och rengöring

Rengör produkten efter varje användningstillfälle. Använd alltid kokkärl med ren botten.





- i** Repor eller mörka fläckor på glaskeramiken har ingen inverkan på hur produkten fungerar.

För att ta bort smuts:

1. – **Ta omedelbart bort:** smält plast, plastfolie och mat med socker. Smutsen kan skada produkten om du inte gör detta. Använd en speciell skrapa för glaset. Sätt skrapan snett mot glasytan och för bladet över ytan.

- **Ta bort när produkten svalnat tillräckligt:** kalkringar, vattenringar, fettstänk, glänsande metalliska missfärgningar. Använd ett speciellt rengöringsmedel för glaskeramik eller rostfritt stål.
2. Rengör produkten med en fuktig duk och lite rengöringsmedel.
 3. Torka sedan **produkten torr med en ren duk.**

Felsökning

Problem	Möjlig orsak	Lösning
Det går inte att aktivera eller använda produkten.	Produkten är inte ansluten till strömförsörjningen eller den är ansluten på fel sätt.	Kontrollera att produkten är korrekt ansluten till strömförsörjningen (se kopplingsschemat).
		Sätt på hällen igen och ställ in värmeläget inom 10 sekunder.
	Du har tryckt på 2 eller flera touchkontroller samtidigt.	Tryck bara på en touchkontroll.
	Det finns vatten eller fettstänk på kontrollpanelen.	Rengör kontrollpanelen.
En ljudsignal ljuder och produkten stängs av. En ljudsignal ljuder när produkten slår ifrån.	Du har satt något på en eller flera touchkontroller.	Ta bort föremålet från touchkontrollerna.
Produkten avaktiveras.	Du satte något på touchkontrollen  .	Ta bort föremålet från touchkontrollen.
Restvärmeindikatorn tänds inte.	Kokzonen är inte varm eftersom den bara har varit påslagen en kort stund.	Kontakta vår serviceavdelning om kokzonen varit på tillräckligt länge för att vara varm.
Touchkontrollerna blir varma.	Kokkärlet är för stort eller står för nära kontrollerna.	Placera stora kokkärl på de bakre kokzonerna vid behov.
 tänds.	Den automatiska avstängningen har aktiverats.	Avaktivera produkten och aktivera den igen.
 tänds.	Barnlåset är aktiverat.	Se avsnittet "Daglig användning".
 och en siffra tänds.	Det har uppstått ett fel på produkten.	Koppla bort produkten från elnätet några minuter. Ta ur eller koppla från säkringen i husets/lägenhetens säkringsskåp. Anslut igen. Om  tänds igen ber vi dig kontakta vår serviceavdelning.

Kontakta återförsäljaren eller kundtjänst om du inte kan avhjälpa problemet med ovanstående förslag. Meddela data från typskylten, den tresiffriga koden och koden för glaskeramiken (den sitter i hörnet på hällen) och felmeddelande som visas.

Säkerställ att du har använt produkten på rätt sätt. Annars kommer besök från servicetekniker eller fackhandlare inte att vara kostnadsfritt, inte ens under garantitiden. Anvisningar för kundservice och garantibestämmelser finns i garantihäftet.

Installation

 **Varning** Se säkerhetsavsnitten.

 Före installationen

Anteckna informationen nedan på typskylten innan produkten installeras. Typskylten sitter på undersidan av produktens hölje.

- Modell
- PNC (produktnr)
- Serienummer

Inbyggnadsprodukter

- Inbyggnadsprodukter får endast användas efter installation i lämpliga inbyggnadsenheter och arbetsbänkar enligt gällande standarder.

Montering

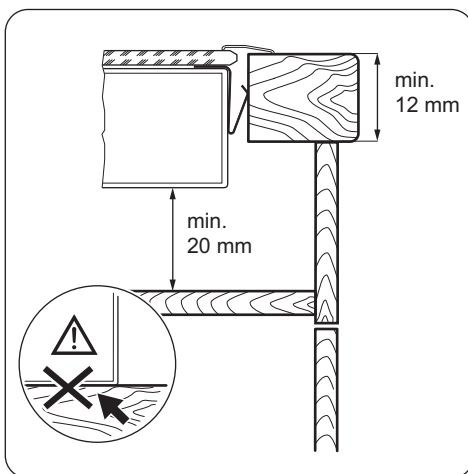
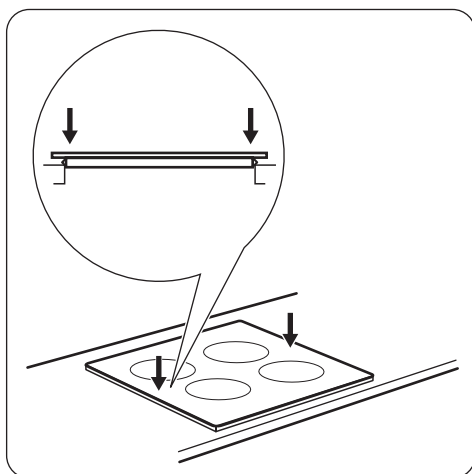
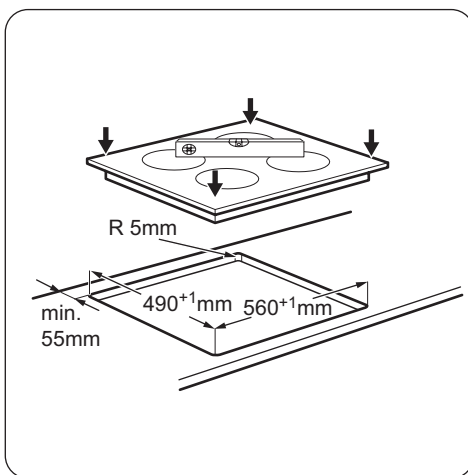
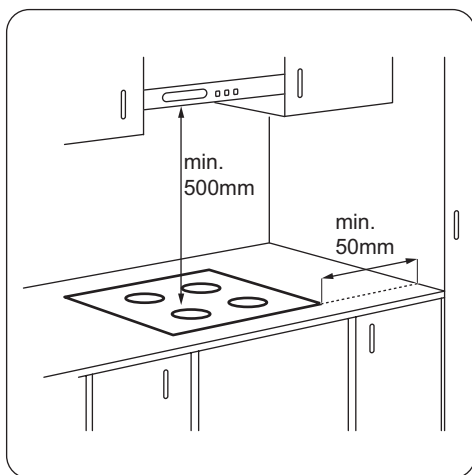

Nätkabel

- Produkten är försedd med en nätkabel.
- Om nätkabeln skadats måste den bytas ut mot en specialkabel (typ H05BB-F Tmax 90 °C; eller högre). Kontakta din lokala servicestation.

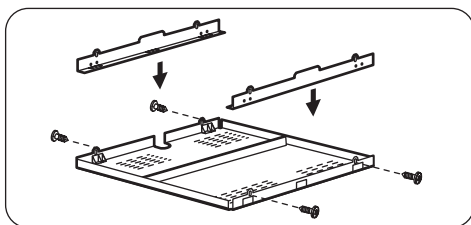
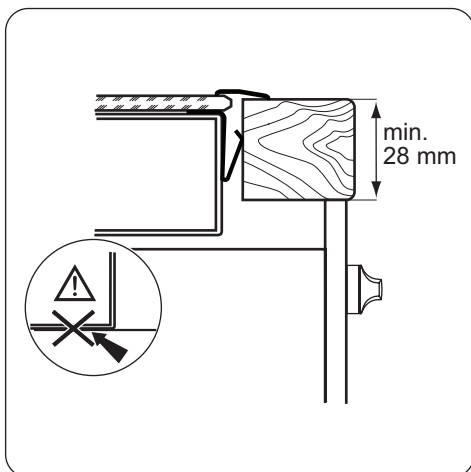

Om du använder en skyddslåda, Probox, (extra tillbehör¹⁾), skyddsplåten direkt under produkten behövs inte. Du kan inte använda skyddslådan om du installerar produkten ovanför en inbyggnadsugn.

1) Skyddslådan (tillbehör) finns inte i alla länder. Kontakta din lokala återförsäljare.

Teknisk information

Model SH6340

Typ 58 HAD 54 AO

Ser.Nr.

ELEKTRO HELIOS

Prod.Nr. 949 595 514 00

220-240 V 50-60 Hz

Made in Germany

6.5 kW





Effekt för kokzonerna

Kokzon	Nominell effekt (max värmeläge) [W]
Höger bak -180 mm	1800 W

Kokzon	Nominell effekt (max värmeläge) [W]
Höger fram -145 mm	1200 W
Vänster bak -145 mm	1200 W
Vänster fram -210 mm	2300 W

Miljöskydd

Återvinn material med symbolen . Återvinn förpackningen genom att placera den i lämpligt kärl. Bidra till att skydda vår miljö och vår hälsa genom att återvinna avfall från elektriska och elektroniska produkter. Släng inte produkter märkta med symbolen  med hushållsavfallet. Lämna in produkten på närmaste återvinningsstation eller kontakta kommunkontoret.

Förpackningsmaterial

 Förpackningsmaterialen är miljövänliga och kan återvinnas. Plastdelarna är märkta med t.ex. >PE<, >PS<, etc. Kassera förpackningsmaterialen i därför avsedda behållare på kommunens sopstationer.



www.electrolux.com/shop

