

GETTING STARTED? EASY.

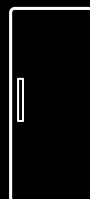

SV Bruksanvisning
Kylskåp

KS3795
KS3795X

Elektro **EH** Helios

ENKELT & FUNKTIONELLT.

SÄKERHETSINFORMATION

Läs noga de bifogade instruktionerna före installation och användning av produkten. Tillverkaren kan inte hållas ansvarig för personskador eller skador på egendom som orsakats av felaktig installation eller användning. Förvara alltid instruktionerna tillsammans med produkten för framtida bruk.

SÄKERHET FÖR BARN OCH HANDIKAPPADE

- Denna produkt kan användas av barn från 8 års ålder och uppåt, och av personer med nedsatt fysisk, sensorisk eller mental förmåga, samt personer med bristande erfarenhet och kunskap, om de övervakas eller instrueras beträffande hur produkten används på ett säkert sätt och förstår de risker som är förknippade med användningen.
- Låt inte barn leka med produkten.
- Rengöring och användarunderhåll ska inte utföras av barn utan tillsyn.
- Håll allt förpackningsmaterial utom räckhåll för barn.

ALLMÄN SÄKERHET

- Produkten är avsedd att användas i hushåll och liknande användningsområden som t.ex.:
 - Bondgårdar, personalkök i butiker, på kontor och andra arbetsmiljöer
 - Av gäster på hotell, motell, bed and breakfast och andra typer av boendemiljöer
- Se till att ventilationsöppningarna inte blockeras i produktens nisch eller i inbyggnadsutrymmet.
- Använd inga mekaniska verktyg eller andra medel för att påskynda avfrostningsprocessen utöver de som rekommenderas av tillverkaren.
- Var noga med att inte skada kylkretsen.
- Använd inga elektriska apparater inne i förvaringsutrymmena såvida de inte är av en typ som rekommenderas av tillverkaren.
- Spruta inte vatten eller ånga för att rengöra produkten.

- Rengör produkten med en fuktig, mjuk trasa. Använd bara neutrala rengöringsmedel. Använd inte produkter med slipeffekt, skursvampar, lösningsmedel eller metallföremål.
- Förvara inte explosiva ämnen som t.ex. sprejburkar med lättantändligt bränsle i den här produkten.
- Om nätsladden är skadad måste den bytas av tillverkaren, tillverkarens auktoriserade servicerepresentant eller personer med motsvarande utbildning, för att undvika fara.

SÄKERHETSFÖRESKRIFTER

INSTALLATION



WARNING! Endast en behörig person får installera den här produkten.

- Avlägsna allt förpackningsmaterial.
- Installera eller använd inte en skadad produkt.
- Följ de installationsinstruktioner som följer med produkten.
- Produkten är tung, så var alltid försiktig när du flyttar den. Använd alltid skyddshandskar.
- Se till att luft kan cirkulera i produkten.
- Vänta minst 4 timmar innan du ansluter produkten till eluttaget. Detta för att oljan ska rinna tillbaka i kompressorn.
- Installera inte produkten nära element, spisar, ugnar eller hällar.
- Produktens bakre yta måste ställas mot väggen.
- Installera inte produkten där den står i direkt solljus.
- Montera inte den här produkten i områden som är för fuktiga eller för kalla, som t.ex. byggnadsförråd, garage eller vinkällare.
- När du flyttar produkten, lyft upp den i framkanten för att inte repa golvet.

ELEKTRISK ANSLUTNING



WARNING! Risk för brand och elektriska stötar.

- Produkten måste jordas.
- Kontrollera att produktens märkdata överensstämmer med din strömkälla. I annat fall, kontakta en elektriker.
- Använd alltid ett korrekt installerat, stötsäkert och jordat eluttag.
- Använd inte grenuttag eller förlängningssladdar.
- Kontrollera så att du inte skadar de elektriska komponenterna (t.ex. stickkontakten, nätkabeln, kompressorn). Kontakta ett auktoriserat

servicecenter eller en elektriker för att ersätta skadade komponenter.

- Nätkabeln måste vara under stickkontaktens nivå.
- Anslut stickkontakten till eluttaget endast i slutet av installationen. Kontrollera att stickkontakten är åtkomlig efter installationen.
- Dra inte i nätkabeln för att koppla bort produkten från eluttaget. Ta alltid tag i stickkontakten.

ANVÄND



WARNING! Risk för skador, brännskador eller elstötar föreligger.

- Ändra inte produktens specifikationer.
- Ställ inte elektriska produkter (t.ex. glassmaskiner) i produkten om inte tillverkaren uttryckligen säger att det är lämpligt.
- Var försiktig så att du inte skadar kylkretsen. Den innehåller isobutan (R600a), en naturgas som är miljöanpassad i hög grad. Denna gas är lättantändlig.
- Om kylkretsen skadas får inga flammor eller antändningskällor finnas i rummet. Ventilera rummet.
- Låt inte varma föremål vidröra plastdelarna i produkten.
- Förvara inte brandfarliga gaser eller vätskor i produkten.
- Placera inga lättantändliga produkter eller föremål som är fuktiga med lättantändliga produkter i, nära eller på produkten.
- Vidrör inte kompressorn eller kondensorn. De är heta.

SKÖTSEL OCH RENGÖRING



WARNING! Risk för personskador och skador på produkten föreligger.

- Stäng av produkten och koppla bort den från eluttaget före underhåll.
- Kylenheten i denna product innehåller kolväten Endast en behörig person får utföra underhåll och fylla kylapparaten.
- Undersök regelbundet tömningskanalen i kylan och rengör den vid behov. Om tömningskanalen täpps igen kommer avfrostat vatten att samlas på produktens botten.

- Koppla loss produkten från eluttaget.
- Klipp av strömkabeln och kassera den.
- Ta bort locket för att hindra att barn eller djur stängs in inuti produkten.
- Kylkretsen och isoleringsmaterialet i den här produkten är "ozonvänliga".
- Isoleringsmaterialet innehåller brandfarlig gas. Kontakta kommunen för information om hur produkten kasseras korrekt.
- Orsaka inte skada på den delen av kyllenheten som är nära värmeväxlaren.

AVFALLSHANTERING



VARNING! Risk för kvävning eller skador.

ANVÄNDNING

KONTROLLPANEL

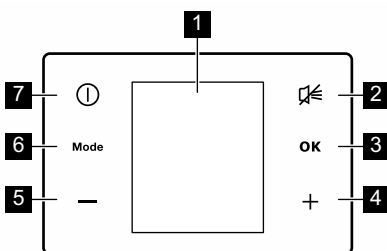

- 1** Display
- 2** Larmmätarställningsknapp
- 3** OK
- 4** Knapp för att höja temperaturen
- 5** Knapp för att sänka temperaturen
- 6** Mode
- 7** ON/OFF

Det går att ändra volymen på knappljudet genom att samtidigt trycka in Mode och knappen för att sänka temperaturen i några sekunder. Ljudet kan ändras tillbaka.

DISPLAY

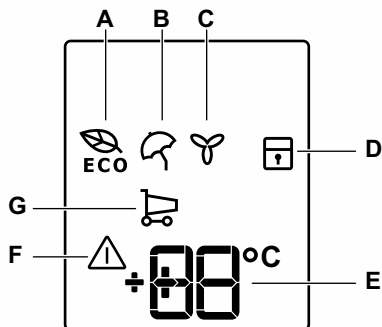

- A.** ECO-funktion
- B.** Holiday-funktion
- C.** Dynamisk luftkylningsfunktion
- D.** ChildLock-funktion
- E.** Temperaturdisplay
- F.** Larmindikering
- G.** Shopping-funktion

SLÅ PÅ

1. Sätt i stickkontakten i eluttaget.
2. Tryck på ON/OFF om displayen är släckt.

Om DEMO visas på displayen är produkten i demonstrationsläge. Se avsnittet "Felsökning".
Temperaturindikatorerna visar den inställda standardtemperaturen.



Se avsnittet "Temperurreglering" om du vill välja en annan temperatur.



Om dörren lämnas öppen några minuter släcks innerbelysningen automatiskt. Belysningen tänds igen när dörren stängs och öppnas igen.

STÄNGA AV

1. Tryck på ON/OFF i några sekunder. Displayen stängs av.
2. Koppla bort produkten från eluttaget.

TEMPERURREGLERING

Den inställda temperaturen för produkten kan justeras genom att man trycker på temperaturknapparna.

Standardtemperatur:

- +5°C för kylan

Temperaturdisplayen visar den inställda temperaturen.



Den inställda temperaturen uppnås inom 24 timmar.
Efter ett strömavbrott sparas den inställda temperaturen.

För optimal förvaring av livsmedel väljer du ECO-funktionen. Se "Funktionen ECO".

CHILDLOCK-FUNKTION

För att låsa knapparna, välj ChildLock-funktionen.

1. Aktivera funktionen genom att trycka på Mode tills motsvarande symbol visas. ChildLock-indikatorn blinkar.
2. Tryck på OK för att bekräfta. ChildLock-indikatorn visas.

Stäng av funktionen innan den kommit till det automatiska slutet genom att upprepa rutinen tills ChildLock-indikatorn slocknar.

ECO-FUNKTION

För optimal förvaring av livsmedel väljer du ECO-funktionen.

1. Aktivera funktionen genom att trycka på Mode tills motsvarande symbol visas. ECO-indikatorn blinkar.
2. Tryck på OK-knappen för att bekräfta. ECO-indikatorn visas.

Stäng av funktionen innan den kommit till det automatiska slutet genom att upprepa rutinen tills ECO-indikatorn slocknar.



Funktionen inaktiveras när man väljer en annan temperatur att ställa in.

SHOPPING-FUNKTION

Om du behöver lägga in en större mängd varma matvaror när du har handlat rekommenderar vi att du aktiverar Shopping-funktionen för att kyla matvarorna snabbare för att inte värma upp andra matvaror i produkten.

- Aktivera funktionen genom att trycka på Mode tills motsvarande symbol visas. Shopping-indikatorn blinkar.
1. Tryck på OK-knappen för att bekräfta. Shopping-indikatorn visas.

Shopping-funktionen stängs av automatiskt efter cirka 6 timmar.

Stäng av funktionen innan den kommit till det automatiska slutet genom att upprepa rutinen tills Shopping-indikatorn slocknar.



Funktionen avaktiveras när man väljer en annan temperatur i kylan.

HOLIDAY-FUNKTION

Med denna funktion kan du ha kylan stängd och tom under exempelvis en semester eller annan längre tidsperiod utan att dålig lukt bildas.



Töm kylfacket innan du slår på Holiday-funktionen.

1. Tryck på Mode tills Holiday-indikatorn visas. Holiday-symbolen blinkar. Kylens temperaturindikator visar den inställda temperaturen.
2. Tryck på OK för att bekräfta. Holiday-symbolen visas.

Stäng av Holiday-funktionen genom att upprepa proceduren tills Holiday-indikatorn släcks.

DYNAMISK LUFTKYLNINGSFUNKTION

Kylutrymmet har en dynamisk luftkylningsfläkt som möjliggör snabb nedkylning av matvaror och en jämnare förvaringstemperatur.

Vi rekommenderar att du aktiverar funktionen när rumstemperaturen överskrider 25°C.

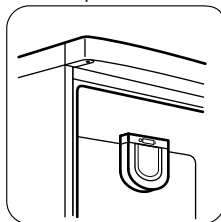

1. Tryck på Mode tills motsvarande symbol visas.

Indikatorn för den dynamiska luftkylningsfunktionen blinkar.

2. Tryck på OK-knappen för att bekräfta.

Indikatorn för den dynamiska luftkylningsfunktionen visas.

Fläkten arbetar endast när kompressorn arbetar.

Upprepa proceduren för att stänga av funktionen.

LARM VID ÖPPEN DÖRR

Ett ljudlarm avges om dörren lämnas öppen några minuter. Larmtillståndet för öppen dörr indikeras av att:

- en larmindikator blinkar
- en ljudsignal.

När normala förhållanden har återställts (dörren är stängd) stängs ljudlarmet av. Ljudsignalen kan stängas av genom att trycka på valfri knapp

NÄR PRODUKTEN ANVÄNDS FÖRSTA GÅNGEN

INVÄNDIG RENGÖRING

Innan du använder hushållsapparaten första gången, rengör dess insida och alla invändiga tillbehör med ljummet vatten och en liten mängd neutral såpa för att ta bort den typiska lukten hos nya produkter. Eftertorka sedan noga.



Använd inga starka rengöringsmedel eller skurpulver eftersom sådana produkter skadar ytfinishen. Kontrollera att tömningsslangen på baksidan av kylskåpet tömmer i avdunstningsbrickan.

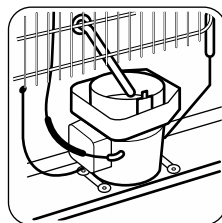

DAGLIG ANVÄNDNING



VARNING! Se säkerhetsavsnitten.

ANVÄNDNING AV KYLSKÅPET

Temperaturen i detta kylskåp kan ställas in mellan +2°C och +8°C.

Under normal drift visar displayen den aktuella temperaturen inne i kylskåpet.



En medelhög inställning är i regel lämpligast.

Den exakta inställningen bör dock väljas med hänsyn till att temperaturen inne i produkten beror på:

- rumstemperatur
- hur ofta dörren öppnas
- mängden matvaror som förvaras
- hushållsapparaters placering.



Om produkten är inställd på en låg temperatur och omgivningstemperaturen är hög eller full med matvaror, kan kompressorn arbeta kontinuerligt och medföra att frost bildas på baksidan. I detta fall måste temperaturreglaget ställas in på en högre temperatur för att möjliggöra automatisk avfrostning och därigenom också sänka energiförbrukningen.

PLACERING AV DÖRRFACKEN

För att kunna förvara matförpackningar av olika storlekar kan dörrhyllorna placeras på olika nivåer. Justera hyllorna på följande sätt:

1. Dra hyllan bitvis i pilarnas riktning tills den lossnar.

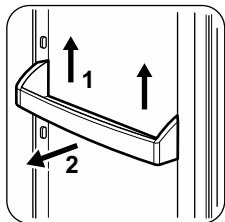

2. Placera hyllan enligt behov.



Flytta inte den stora nedre dörrhyllan för att säkerställa rätt luftcirkulation.

FLYTTBARA HYLLOR

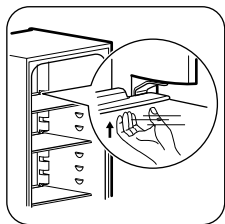

RÅD OCH TIPS

NORMALA DRIFTLJUD

Följande ljud är normala under drift:

- Ett gurglande och bubblande ljud hörs från slingorna när köldmedlet pumpas runt.
- Ett surrande eller pulserande ljud hörs från kompressorn när köldmedlet pumpas runt.
- Ett plötsligt knackande ljud från produktens insida som orsakas av termisk dilatation (ett naturligt och ofarligt fysiskt fenomen).
- Ett gurglande klickljud hörs från temperaturregulatorn när kompressorn slås på eller av.

TIPS FÖR ENERGIBESPARING

- Öppna inte dörren för ofta och låt den inte stå öppen längre tid än absolut nödvändigt.

TIPS FÖR KYLNING AV FÄRSKA LIVSMEDEL

För att få bästa resultat:

- Förvara inte varm mat eller flyktiga vätskor i kylskåpet.
- Täck över eller förpacka maten, särskilt om den har en stark smak.
- placera mat så att luft kan cirkulera fritt omkring den

Väggarna i kylskåpet är försedda med ett antal hyllstöd så att hyllorna kan placeras enligt önskemål.

Vissa hyllor måste lyftas upp i bakkanten för att kunna avlägsnas.



Flytta inte glashyllan ovanför grönsakslådan detta för att säkerställa korrekt luftcirkulation.

GRÖNSAKSLÅDA

Den här lådan är lämplig för förvaring av frukt och grönsaker.

På vissa modeller finns det en avdelare i lådan som kan placeras i olika positioner så att du kan dela in lådan enligt dina personliga behov.

Alla delar i lådan kan tas bort för rengöring.

TIPS FÖR KYLNING

Praktiska råd:

- Kött (alla typer): lägg i lämplig förpackning och placera på glashyllan ovanför grönsakslådan. Förvara kött i högst 1-2 dagar.
- Tillagad mat, kalla rätter: täck och placera på vilken hylla som helst.
- Frukt och grönsaker: skölj noggrant och lägg i speciallådan. Bananer, potatis, lök och vitlök som inte är förpackade bör inte förvaras i kylskåpet.
- Smör och ost: lägg i en lufttät behållare eller vira in i aluminiumfolie eller i en plastpåse för att få ut så mycket luft som möjligt.
- Flaskor: sätt på kapsyl och sätt dem i dörrrens flaskhylla eller (extrautr.) i flaskstället.

TIPS FÖR TEMPERATUREN I KYLSKÅPET

- En lämplig temperatur i kylskåpet är ca. +5° C. Om temperaturreglaget är inställt på en kall temperatur, den omgivande temperaturen är hög eller om kylan är helt full är kompressorn igång en längre tid. Ändra till en högre temperaturinställning om det är för kallt i kylan.



FÖRSIKTIGHET! Lägg inte matvaror mot eller nära temperatursensorn (A). Följden kan bli för kalla temperaturer.

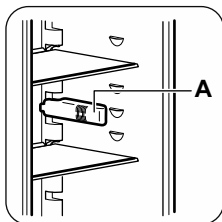

- Om du vill kontrollera temperaturen hos livsmedel som förvaras i kylskåpet, placera ett glas vatten mitt i kylskåpet och ställ en termometer med en noggrannhet på +/- 1 °C i glaset. Efter 6 timmar kan temperaturen kontrolleras. Mätningen ska utföras under konstanta förhållanden (dvs. utan att ändra innehållet i kylan).

SKÖTSEL OCH RENGÖRING



VARNING! Se säkerhetsavsnitten.

ALLMÄNNA VARNINGAR



FÖRSIKTIGHET! Koppla loss produkten från eluttaget innan du utför någon form av underhåll.



Kylenheten i denna produkt innehåller kolväten. Underhåll och påfyllning får därför endast utföras av en auktoriserad servicetekniker.



Tillbehören och andra delar av produkten är inte lämpliga för rengöring i diskmaskin.

REGELBUNDEN RENGÖRING



FÖRSIKTIGHET! Dra inte i, flytta inte och undvik att skada rörledningarna och kablarna inne i produkten.



FÖRSIKTIGHET! Var försiktig så att du inte skadar kylsystemet.



FÖRSIKTIGHET! När du flyttar produkten ska du lyfta upp den i framkanten så att inte golvet repas.

Utrustningen måste rengöras med jämna mellanrum:

1. Rengör kylens/frysens insida och alla tillbehör med ljummet vatten och en liten mängd neutral såpa.
2. Inspektera regelbundet dörrtätningarna och torka dem rena från eventuell smuts.
3. Skölj av och torka noggrant.
4. Rengör kondensorn och kompressorn (om de går att komma åt) på produktens baksida med en borste.
Detta förbättrar produktens prestanda och bidrar till en lägre energiförbrukning.

RENGÖRING AV VENTILATIONSSTALLRETT

Öppna dörren när du skall avlägsna ventilationsgallret.

Ventilationsgallret kan tas bort så att det kan diskas.

1. Lossa gallrets övre kant genom att dra det utåt/nedåt.

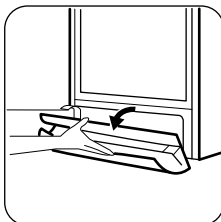

2. Dra gallret rakt ut för att ta bort det helt.
3. Dammsug under produkten.

AVFROSTNING AV KYLSKÅPET

Frost avlägsnas automatiskt i kylutrymmet varje gång kompressorn stannar under normal användning. Det avfrostade vattnet töms ut via en ränna i en särskild behållare som sitter ovanför

kompressorn på produktens baksida, där vattnet avdunstar.

Det är viktigt att regelbundet rengöra smältvattnets tömningshål i mitten av kylskåpsutrymmet för att undvika att vattnet rinner över och droppar ned på matvarorna och vidare ut på golvet.

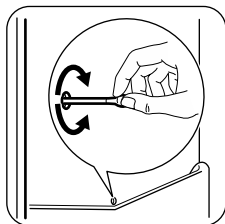

LÅNGA UPPEHÅLL

Följ nedanstående anvisningar om produkten inte skall användas på länge:

1. Koppla loss produkten från eluttaget.
2. Plocka ur alla matvaror.
3. Rengör produkten och alla tillbehör.
4. Låt dörren/dörrarna stå på glänt så att inte dålig lukt bildas.



WARNING! Om produkten lämnas påslagen, be någon titta till den då och då så att inte varorna i den förstörs i händelse av strömavbrott.

FELSÖKNING



WARNING! Se säkerhetsavsnitten.

OM PRODUKTEN INTE FUNGERAR...

Problem	Möjlig orsak	Åtgärd
Kylskåpet arbetar inte.	Kylskåpet är avstängt.	Slå på kylskåpet.
	Stickkontakten sitter inte ordentligt i eluttaget.	Sätt i stickkontakten ordentligt i eluttaget.
	Eluttaget är strömlöst.	Anslut en annan elektrisk apparat till eluttaget. Kontakta en behörig elektriker.
Kylskåpet bullrar.	Kylskåpet står ostadigt.	Kontrollera om kylskåpet står stabilt.
Ljudligt eller visuellt larm är på.	Kylskåpet har nyligen slagits på eller temperaturen är fortfarande för hög.	Se avsnitt "Larm vid öppen dörr" eller "Larm vid för hög temperatur".
	Temperaturen i kylskåpet är för hög.	Se avsnitt "Larm vid öppen dörr" eller "Larm vid för hög temperatur".
	Dörren har lämnats öppen.	Stäng dörren.
	Temperaturen i kylskåpet är för hög.	Kontakta en behörig elektriker eller närmaste auktoriserade serviceverkstad.

Problem	Möjlig orsak	Åtgärd
En rektangulär symbol visas istället för siffror på temperaturdisplayen.	Problem med temperatursensor.	Kontakta närmaste auktoriserade serviceverkstad (kylsystemet fortsätter att hålla matvarorna kalla, men temperaturen kan inte justeras).
Lampan fungerar inte.	Lampan är i standby-läge.	Stäng och öppna dörren.
Lampan fungerar inte.	Lampan är trasig.	Kontakta närmaste auktoriserade serviceverkstad.
Kompressorn arbetar utan uppehåll.	Temperatur är felaktigt inställd.	Se kapitlet "Drift".
	Många matvaror inlagda samtidigt.	Vänta några timmar och kontrollera sedan temperaturen igen.
	Rumstemperaturen är för hög.	Se klimatlasstabellen på märskylten.
	Alltför varm mat har lagts in.	Låt mat svalna till rumstemperatur före infrysning.
	Locket är inte ordentligt stängt.	Se avsnittet "Stängning av dörren".
	Funktionen Shopping är på.	Se "Funktionen Shopping".
Kompressorn startar inte omedelbart när Shopping-knappen trycks in eller när temperaturen ändras.	Detta är normalt och indikerar inte att något fel har uppstått.	Kompressorn startar efter en stund.
Vatten rinner inne i kylskåpet.	Vattenutloppet är igentäppt.	Rengör vattenutloppet.
	Matvaror hindrar vattnet från att rinna in i vattenuppsamlaren.	Kontrollera att inga matvaror har kontakt med den bakre väggen.
Vatten rinner ut på golvet.	Smältvattensutloppet är inte anslutet till avdunstningsbrickan ovanför kompressorn.	Anslut tömningsslangen till avdunstningsbrickan.
Temperaturen kan inte ställas in.	Funktionen SUPER eller Shopping är påslagen.	Stäng av SUPER eller Shopping manuellt eller vänta med att ställa in temperaturen tills funktionen har återställts automatiskt. Se "SUPER- eller Shopping-funktionen".
DEMO visas på displayen.	Kylskåpet är i demonstrationsläge.	Håll Mode intryckt ca 10 sek tills en ljudsignal hörs och displayen släcks en stund.
Dörren är felinriktad eller blockerar ventilationsgallret.	Produkten står inte i väg.	Se avsnittet "Avvägning".

Problem	Möjlig orsak	Åtgärd
Temperaturen i kylskåpet är för låg/hög.	Temperaturen är felaktigt inställd.	Ställ in en högre/lägre temperatur.
	Locket är inte ordentligt stängt.	Se avsnittet "Stängning av dörren".
	Matvarornas temperatur är för hög.	Låt matvarornas temperatur sjunka till rumstemperatur innan du lägger in dem.
	Många matvaror inlagda för förvaring samtidigt.	Lägg in färre matvaror för förvaring samtidigt.
	Dörren har öppnats för ofta.	Öppna dörren bara när det behövs.
	Funktionen Shopping är på.	Se "Funktionen Shopping".
	Kalluft cirkulerar inte i kylskåpet.	Se till att kalluft kan cirkulera i kylskåpet.



Kontakta närmaste auktoriserade serviceverkstad om dessa råd inte löser problemet.

STÄNGNING AV DÖRREN

1. Rengör dörrtätningarna.
2. Justera dörren vid behov. Se avsnitt "Installation".

3. Byt vid behov ut defekta dörrtätningar. Kontakta den auktoriserade serviceverkstaden.

BYTE AV LAMPAN

Produkten har en innerbelysning bestående av en LED-lampa med lång livslängd.

Endast servicepersonal får byta ut lampan. Kontakta din auktoriserade serviceverkstad.

INSTALLATION



VARNING! Se säkerhetsavsnitten.

PLACERING

Produkten ska installeras på en torr och välventilerad plats inomhus där omgivningstemperaturen motsvarar den klimatklass som anges på typskylten:

Klimat-klass	Omgivningstemperatur
SN	+10°C till + 32°C
N	+16°C till + 32°C
ST	+16°C till + 38°C
T	+16°C till + 43°C



Vissa funktionsproblem kan uppstå för vissa modelltyper vid användning utanför det området. Korrekt funktion kan endast garanteras inom angivet temperaturområde. Kontakta återförsäljaren, vår kundtjänst eller närmsta servicecenter om du är osäker på var du ska installera produkten.

ELEKTRISK ANSLUTNING

- Kontrollera att nätspänningen och nätfrekvensen överensstämmer med produktens märkdata som anges på typskylten före anslutning till ett eluttag.
- Produkten måste jordas. Nätkabelns stickkontakt är försedd med en kontakt för detta ändamål. Om nätspänningsmatningen inte är jordad, kontakta en kvalificerad elektriker för att

ansluta produkten till en separat jord enligt gällande bestämmelser.

- Tillverkaren ansvarar inte för skador orsakade av att ovanstående säkerhetsåtgärder inte har följts.
- Denna produkt uppfyller kraven enligt EEG-direktiven.

PLATS

För bästa effekt, om produkten placeras under en överhängande vägg, skall det finnas minst 40 mm fritt utrymme mellan skåpets översida och väggenheten. Produkten bör dock helst inte placeras under överhängande väggheter.

Utrymmet för ventilation kan vara:

- direkt ovanför produkten
- bakom och ovanför överskåpet.
I detta fall måste utrymmet bakom överskåpet vara minst 50 mm djupt.

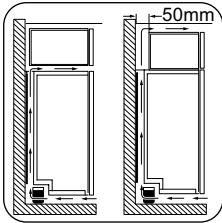

TA BORT TRANSPORTSTÖDEN

Produkten har ett transportstöd för att säkra dörren under transport.

1. Öppna dörren.
2. Ta bort transportstödet från dörrsidorna.
3. Ta bort transportstödet från nedre gångjärnet (vissa modeller).

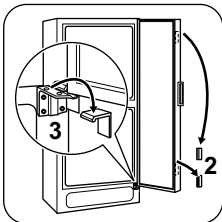

Vissa modeller har en ljuddämpande dyna undertill. Ta inte bort denna dyna.

BAKRE DISTANSHÅLLARE

Montera de två distanshållarna och låssprintarna som medföljer i tillbehörspåsen såsom figuren visar.

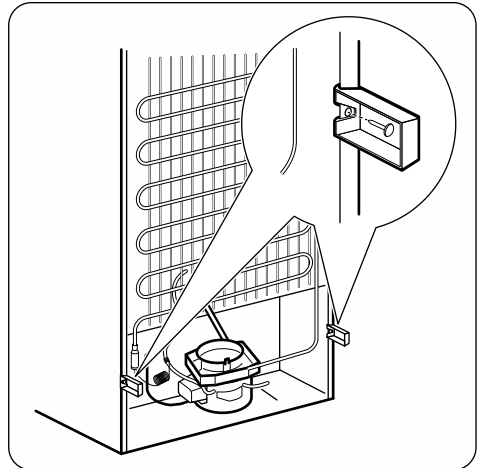

JUSTERING AV HÖJD

Se till att produkten står i våg där den installeras. Justera vid behov fötterna med medföljande skruvnyckel.

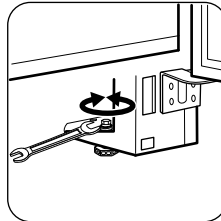

Dörrjusteringen är beroende av att produkten står i våg.

OMHÄNGNING AV LUCKA



WARNING! Dra ur stickkontakten från eluttaget innan du påbörjar arbetet.



FÖRSIKTIGHET! Vi rekommenderar att du ber någon om hjälp med att hålla ett fast grepp om dörren under arbetets gång.

1. Avlägsna ventilationsgallret. Avlägsna den övre fyllningen och placera den på motsatta sidan av gallret.
2. Lägg ned produkten med baksidan vilande på ett trästöd.
3. Skruva loss gångjärnet (1).
4. Ta bort kåpan (2) och sätt fast gångjärnet på motsatta sidan. Montera kåpan på motsatta sidan.

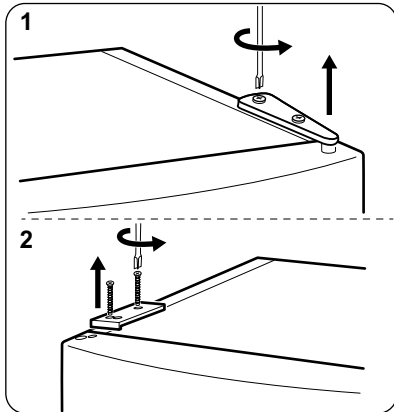

5. Skruva loss kabelhållaren (1). Ta bort kabeln från sin position (2).
6. Skruva loss det nedre gångjärnet (3) och dra ut kabeln ur dörren (4).

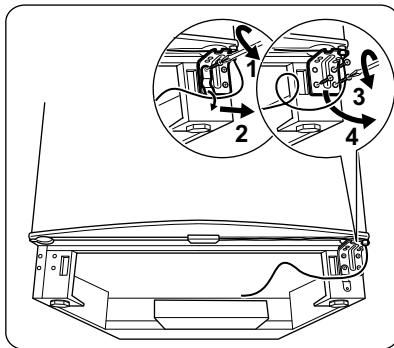

7. Skruva loss kåpan (1, 2) och ta bort kabeln från sin position (3).

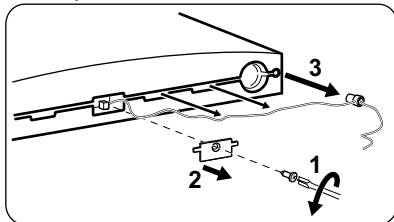

8. Tryck kabeln med bussning i läge på andra sidan (1) och skruva fast kåpan (2, 3).

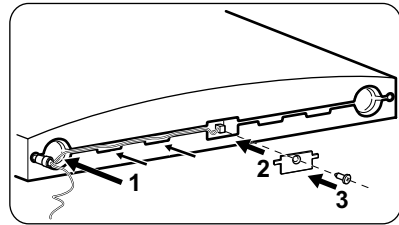

9. Skruva fast det nedre gångjärnet (1, 2), skruva fast kabelhållaren (3, 4).

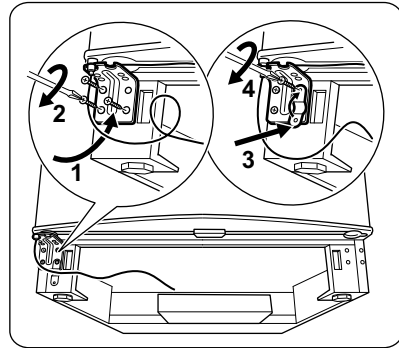

10. Skruva loss handtaget.
11. Avlägsna täckpropparna på motsatta sidan genom att använda ett 3-4 mm dorn eller borrar i dem.
12. Montera handtaget på motsatta sidan genom att vrida det ett halvt varv.
13. Sätt fast täckpluggarna som finns i tillbehörspåsen.

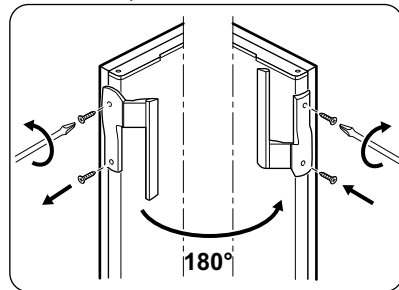

14. Ställ upp produkten och sätt ventilationsgallret på plats.
15. Ställ skåpet på plats.



FÖRSIKTIGHET! Ställ tillbaka produkten på plats, justera in den i våg och vänta sedan minst fyra timmar innan du ansluter den till eluttaget.



Kontrollera slutligen följande:

- Alla skruvar är åtdragna.
- Magnettätningen suger fast ordentligt mot skåpet.
- Dörren öppnas och stängs ordentligt.

Om rumstemperaturen är låg (t.ex. på vintern) kanske tätningen inte fäster ordentligt. Vänta i så fall tills tätningen har anpassat sig på naturlig väg. Om du inte vill hänga om dörren själv kan du kontakta närmaste auktoriserade serviceverkstad. En servicetekniker hänger om den mot en avgift.

TEKNISK INFORMATION

TEKNISKA DATA

Höjd	mm	1750
Bredd	mm	595
Djup	mm	623
Nätspänning	Volt	230 - 240
Frekvens	Hz	50

Teknisk information finns på typskylten som sitter på insidan eller utsidan av produkten och på energietiketten.

MILJÖSKYDD

Återvinn material med symbolen . Återvinn förpackningen genom att placera den i lämpligt kärl. Bidra till att skydda vår miljö och vår hälsa genom att återvinna avfall från elektriska och elektroniska produkter. Släng inte produkter märkta med

symbolen  med hushållsavfallet. Lämna in produkten på närmaste återvinningsstation eller kontakta kommunkontoret.

855845600-A-432015



Elektro **EH** Helios

ENKELT & FUNKTIONELLT.